

Innovation and Prices
2014-2

Hits



TECHNOLOGY

Érvényes: 01.09.2014 - 31.01.2015
Az árak ÁFA nélkül értendők

Version 31 - HU - Eur

Spóroljon időt a TWIN CAL-lal Egy tolómérő, amely kommunikál a használójával

További részletekért lapozzon a 4. oldalra



www.tesagroup.com



SWISS MADE



Szabadalmaztatott



TESA Wireless Interface



STAT-Express



TWIN-Station

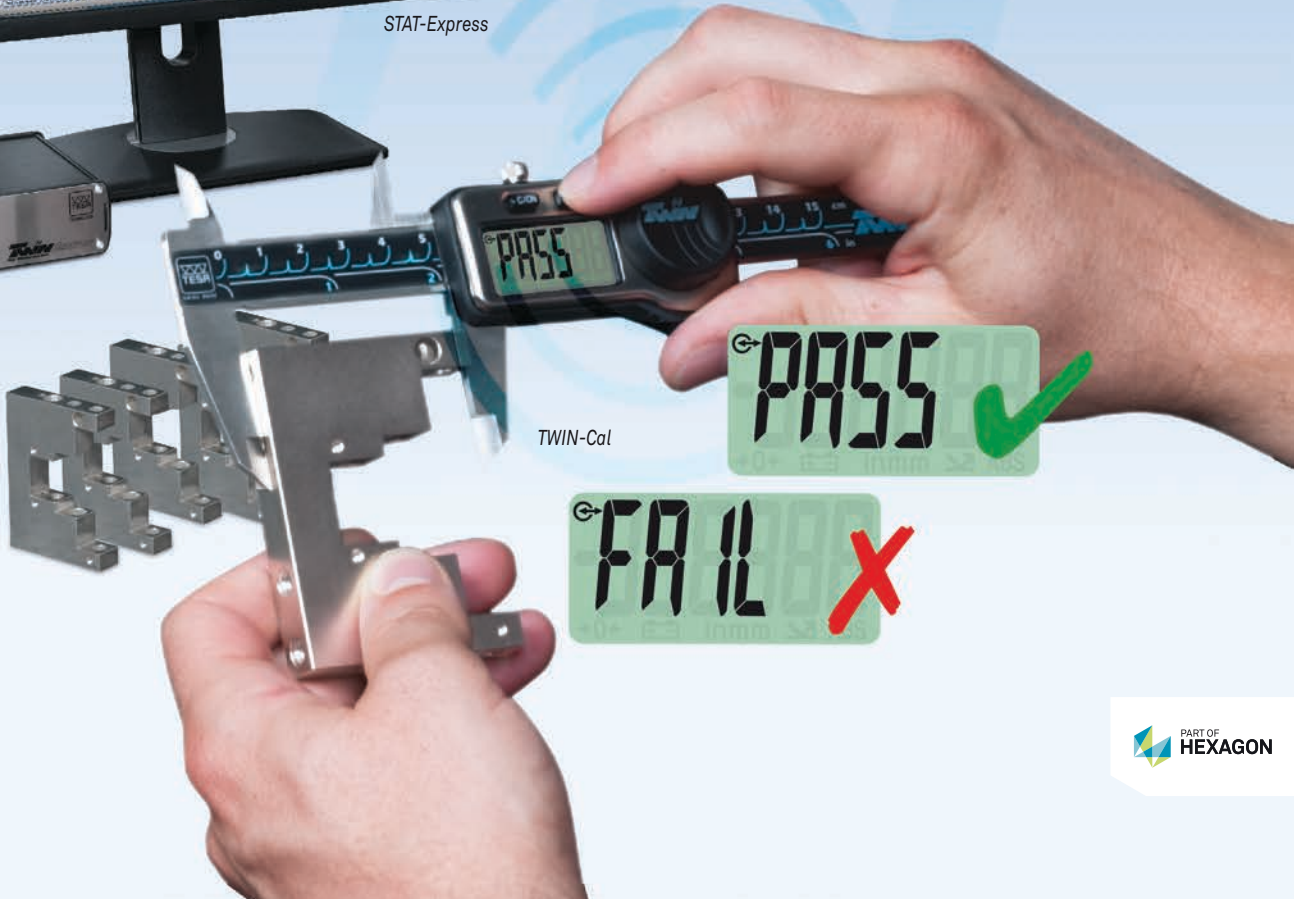

TWIN-CAL



Analóg vagy digitális készülékek az IMICRO-tól

Kúpos kialakítás, mely jelentősen csökkenti a hőmérsékleti hatásokat

- Teljes IMICRO eszközkészletek 3,5–200 mm-es mérési tartománnyal
- Analóg leolvasás vagy digitális kijelzés
- Beállító gyűrűk és hosszabbítók a készletek részét képezik

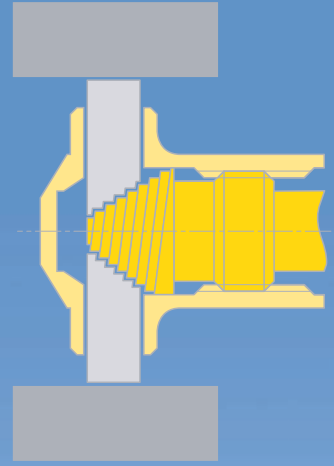

Mentes kúp kialakítás az Abbe elvnek megfelelően

Rendelési szám	Termék megnevezés	Alkalmazási tartomány mm	Lista ár €	Akciós ár €
06130220	IMICRO készülék digitális kijelzővel	3,5 ÷ 6,5	4404	3590
06130221	IMICRO készülék digitális kijelzővel	6 ÷ 12	2857	2340
06130222	IMICRO készülék digitális kijelzővel	11 ÷ 20	2945	2430
06130223	IMICRO készülék digitális kijelzővel	20 ÷ 40	4029	3290
06130224	IMICRO készülék digitális kijelzővel	40 ÷ 100	7170	5920
06130225	IMICRO készülék digitális kijelzővel	100 ÷ 200	7755	6390

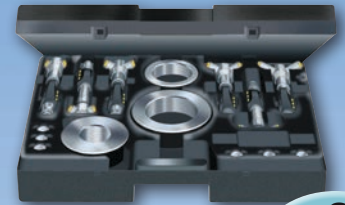

06130224, 40 ÷ 100 mm
készülék

€
5920

Rendelési szám	Termék megnevezés	Alkalmazási tartomány mm	Lista ár €	Akciós ár €
00813409	IMICRO készülék analóg leolvasóval	3,5 ÷ 6,5	2288	1890
00810000	IMICRO készülék analóg leolvasóval	6 ÷ 12	1263	1040
00810800	IMICRO készülék analóg leolvasóval	11 ÷ 20	1451	1190
00811500	IMICRO készülék analóg leolvasóval	20 ÷ 40	2092	1700
00812300	IMICRO készülék analóg leolvasóval	40 ÷ 100	4299	3520
00812600	IMICRO készülék analóg leolvasóval	100 ÷ 200	5138	4190



00811500, 20 ÷ 40 mm
készülék

€
1700



Mérés az IMICRO 40 ÷ 50 készülékkel, rendelési szám 00812301



Mérés az IMICRO IMICRO 90 ÷ 100 készülékkel, rendelési szám 00812306

Mérőórák és szögtapintós mérőeszközök

Precíziós lencsék, hosszú élettartam és költségoptimalizálás

TESA - COMPAC: PRÉMIUM minőség

Ezen készülékeket nagy gonddal és odafigyeléssel terveztük és gyártottuk, így páratlan élettartammal rendelkeznek az ütésálló kivitelnek, a kiváló minőségű gyártási alapanyagoknak és a rubin csapágyazásnak köszönhetően.

Rendelési szám	Termék megnevezés	Felbontás mm	Mérési tartomány mm	Max. megengedett hibahatár µm	Lista ár €	Akciós ár €
01930230	DIGICO 205 MI	0,01	12,5	20	210	154
01930231	DIGICO 305 MI	0,001	12,5	8	339	234

Rendelési szám	Termék megnevezés	Felbontás mm	Mérési tartomány mm	Elmozdulás / fordulat mm	Körskála mm	Óra Ø mm	Lista ár €	Akciós ár €
355	COMPAC 355	0,002	3	0,2	0 ÷ 10 ÷ 20	40	259	199
555	COMPAC 555	0,002	5,3	0,2	0 ÷ 10 ÷ 20	58	312	255
01412510	TESA YE	0,001	1	0,1	0 ÷ 50 ÷ 100	40	290	239
01412511	TESA YE	0,001	1	0,1	0 ÷ 50 ÷ 100	58	324	265
01419047	ETALON	0,01	5	0,5	0 ÷ 25 ÷ 50	40	93	69
01419048	ETALON	0,01	10	1	0 ÷ 50 ÷ 100	58	58	44
01419051	ETALON Nagy pontosság	0,001	0,1		50 ÷ 0 ÷ 50		275	209

Szögtapintós mérőórák

INTERAPID

INTERAPID: PRÉMIUM minőségű

szögtapintós mérőórák nagy mérési tartománnyal, az INTERAPID 312 mérőóra a mért értéket 12°-ig korrekció nélkül olvassa le – sok időt megtakarítva, különösen belső átmérők mérésekor.

Rendelési szám	Termék megnevezés	Felbontás mm	Mérési tartomány mm	Körskála mm	Óra Ø mm	Lista ár €	Akciós ár €
074111366	INTERAPID 312 Normál	0,01	1,6	0 ÷ 40 ÷ 0	37,5	217	178
074111367	INTERAPID 312 Normál	0,01	1,6	0 ÷ 40 ÷ 0	30	216	177
074111368	INTERAPID 312 Normál	0,002	0,4	0 ÷ 10 ÷ 0	37,5	266	218
074111375	INTERAPID 312 Merőleges	0,01	1,6	0 ÷ 40 ÷ 0	37,5	232	189



TESA DIGICO 305 MI



COMPAC 555



TESA
01412511



ETALON
01419048



ETALON
Nagy pontosság 01419051



INTERAPID 312
Normál



INTERAPID 312
Merőleges

ÚJ TLC (TESA Link Connector) kétirányú adatátvitel

Mérőműszerek, melyek végre képesek segíteni a kezelőjüknek

- Vezetékes adatátvitel TLC-USB vagy TLC-DIGIMATIC kábellel
- Vezeték nélküli adatátvitel TLC-TWIN modullal és TWIN fogadó állomással
- Minden TLC csatlakozóval ellátott készülékhez (pl. TWIN-CallP67/IP40/műhely)

TLC-TWIN vezeték nélküli modul

- Kétirányú adatátvitel
- Hatótáv: 12m-ig környezettől függően
- Akkumulátor idő: egy év
- Svájci gyártmány

TWIN Station interfész

- Vevő egységenként akár 48 TLC TWINN-el felszerelt készülék
- Számítógéphez csatlakozás USB porton keresztül
- Strapabíró alumínium ház
- Svájci gyártmány

Adatgyűjtés és felhasználás STAT-Express vagy DATA-Direct szoftverrel:

STAT-Express szoftver

- Mérőprogramok illusztrációkkal és utasításokkal a lehetséges mérésekhez
- Valós idejű ellenőrződiagram statisztikákkal
- Mérési jegyzőkönyv különböző formátumban; személyre szabható fejlécek
- A legtöbb TESA készülékkel és RS 232 kimenettel rendelkező márkákkal kompatibilis
- Tartalmazza a DATA-Direct szoftvert

DATA-Direct szoftver

- Az adatokat bármilyen interfészen keresztül lehet küldeni (billentyűzet emulátor)
- Adatok dátummal és/vagy idővel; mentés .CSV fájlban
- A készülék neve változtatható
- A legtöbb TESA készülékkel és RS 232 kimenettel rendelkező márkákkal kompatibilis

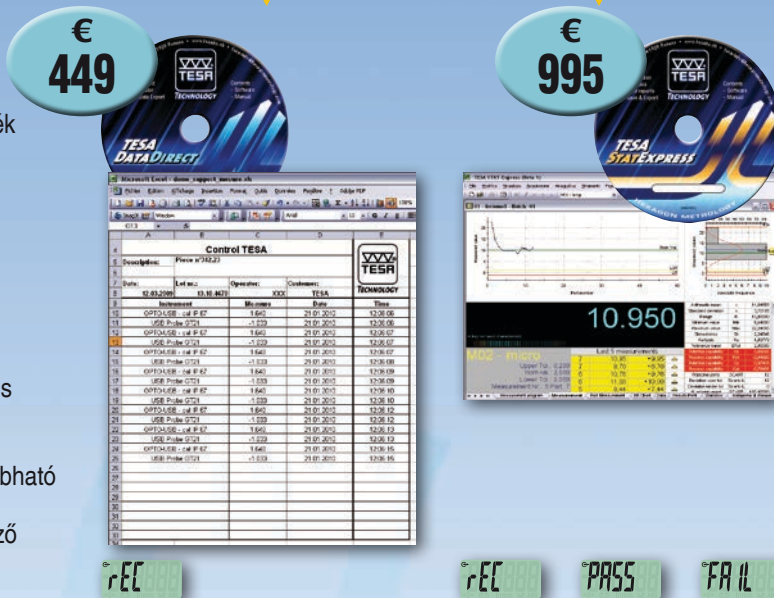

TWIN-CAL tolmérő kijelzője adatok küldése után

Rendelési szám	Termék megnevezés	Lista ár €	Akciós ár €
04760180	TESA TLC-TWIN vezeték nélküli adó-vevő. Minden TLC (TESA Link Connector) csatlakozóval felszerelt készülékkel kompatibilis	150	94
04760181	TLC-USB kábel TLC csatlakozóval felszerelt készülékekhez	111	94
04760182	TLC-DIGIMATIC kábel TLC csatlakozóval felszerelt készülékekhez	133	120
05030012	TWIN Station vevő készülék TLC-TWIN adó-vevőhöz	321	285
04981002	STAT-EXPRESS szoftver + hardverkulcs	1170	995
04981001	STAT-DIRECT szoftver + hardverkulcs	529	449

Megjegyzés: A TLC-TWIN és TWIN Station készülékeket csak az EU-ban, az USA-ban, Kanadában és Svájcban lehet kapni

**TWIN-CAL IP67, TWIN-CAL IP40,
TESA Valueline IP40**
0,01 mm-es felbontással ez a modell
minden igénynek megfelel

Hits



TESA IP67

- IP67 beépített védettség a folyadékok ellen
- Beépített TLC csatlakozó az ellenőrző rendszer fejlesztése érdekében
- Új stílusú ház védő acéllemezből a nagyobb tartósságért és az egyedi „puha tapintásért”

TESA IP40

- IP40 védettség por ellen
- Beépített TLC csatlakozó az ellenőrző rendszer fejlesztése érdekében

TESA Valueline IP40

- TESA minőség a legjobb áron!



00530430 – Belső mérőcsőrrel rendelkező modell



00530319 – IP67 védettség, kábel csatlakoztatásakor is!



00530094 – 1,5 mm átmérőjű mélységmérő pálca speciálisan kis átmérőjű furatokhoz



00539091 - TESA Valueline: TESA minőség a legjobb áron!

Rendelési szám	Termék megnevezés	Mérési tartomány mm	Mérési tartomány in	Hajtógörgő	Mélységmérő pálca	Lista ár €	Akciós ár €
00530319	TWIN-CAL IP67	150	6	-	Négyzetes	149	123
00530320	TWIN-CAL IP67	150	6	-	Kör	149	123
00530321	TWIN-CAL IP67	150	6	Van	Kör	149	123
00530322	TWIN-CAL IP67	200	8	Van	Négyzetes	209	172
00530323	TWIN-CAL IP67	300	12	Van	Négyzetes	288	238
00530097	TWIN-CAL IP40	150	6	-	Négyzetes	110	84
00530094	TWIN-CAL IP40	150	6	Van	Kör	110	84
00530095	TWIN-CAL IP40	200	8	Van	Négyzetes	137	111
00530096	TWIN-CAL IP40	300	12	Van	Négyzetes	212	171
00530430	TWIN-CAL IP67, lekerekített mérőcsőrrel belső mérésekhez	250	10			479	383
00530449	TWIN-CAL IP67 mélységmérő görgős mérőhíddal	350	14			495	396
00539090	VALUELINE IP40	150	6	-	Négyzetes	82	67
00539091	VALUELINE IP40	150	6	-	Kör	82	67
00539092	VALUELINE IP40	200	8	Van	Négyzetes	103	83
00539093	VALUELINE IP40	300	12	Van	Négyzetes	160	129

**Órás tolómérők ütésálló kivitelben,
svájci minőségben**

€ 15



00560013: Kompatibilis a TESA 150 mm nőniusz leolvasós tolómérőkkel



00510008

€ 88

Rendelési szám	Termék megnevezés	Felbontás	Mérési tartomány	Hajtógörgő	Elmozdulás / fordulat	Lista ár €	Akciós ár €
00510008	TESA CCMA-M	0,02 mm	0 ÷ 150 mm	-	2 mm	118	88
00510045	TESA CCMA-M	0,02 mm	0 ÷ 200 mm	Van	2 mm	209	169
00510046	TESA CCMA-M	0,02 mm	0 ÷ 300 mm	Van	2 mm	349	285
00560013	Talpatzat a mélységméréshez					31	15

TESA-HITE

Nagy ellenálló képesség és egyszerűség,
valamint széles körű mérőfunkciók

TESA-HITE magna 400/700: Strapabíró;
1D mérési funkciók; Egyszerű használat; Egyedi IP65 védetség por
és folyadékok ellen;

Alkalmas nehéz üzemi körülmények közt való felhasználásra.

TESA-HITE plus M 400/700: Motorikus; Speciális 2D funkciók;
Mérőprogramok

Minden TESA-HITE SCS (Svájci Kalibrációs Hivatal) tanúsítvánnyal
rendelkezik.



A TESA-HITE modell különösképpen is alkalmas nehéz üzemi – megmunkáláshoz közeli –
körülmények között való felhasználásra.

Ahogy a piacon egyedülálló IP55 védeettségi index is mutatja (IP65 kezelőpult) a modell
kiemelkedően megbízható.

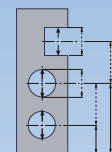
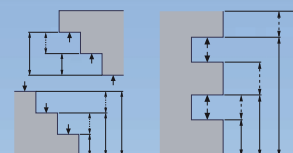

Egy koordinátairányban történő mérés
TESA-HITE magna-val és TESA-HITE
plus M-mel.

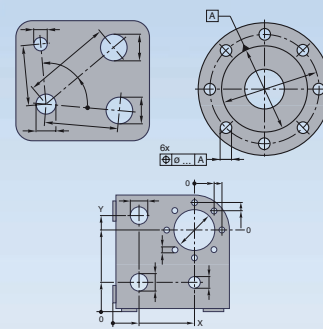

Két koordinátairányban történő mérés
TESA-HITE plus M-mel.

Rendelési szám	Termék megnevezés	Mérési tartomány mm	Max. megengedett hibahatár μm	Lista ár €	Akciós ár €
00730047	TESA-HITE MAGNA 400	415	<8	2856	2290
00730059	TESA-HITE MAGNA 700	715	<8	3356	2690
00730045	TESA HITE PLUS M 400	405	(2,5+3L) μm (L m-ben)	5469	4190
00730046	TESA HITE PLUS M 400	705	(2,5+3L) μm (L m-ben)	5980	4490

A készülékek kezelőpulttal, kalibráló etalonnal, mérőbetéttel valamint tápegység csatlakozóval vannak felszerelve.



SCS 001



SWISS MADE

MICRO-HITE

Amikor elengedhetetlen a legmagasabb szintű pontosság

A MICRO-HITE az üzemi környezetre ajánlott legmegbízhatóbb és legellenállóbb magasságmérő készülékek. Az öntöttvas belső kivitelnek köszönhetően extrém hőmérsékleti körülmények között is kiemelkedő mérési pontosságot nyújt

MICRO-HITE 350/600/900 manuálisan vezérelt tapintófejjel.



Motorház furatok mérése a MICRO-HITE 600-al.



Külön kezelőpult a MICRO-HITE készülékekhez

€
790



€*
8780

€*
5780

€*
5285

00730033*, 00730034*, 00730035*
*árak és fotók a 00760163 kezelőpulthoz

Rendelési szám	Termék megnevezés	Alkalmazási tartomány mm/in	Max. megengedett hibahatár µm	Lista ár €	Akciós ár €
00730033	SET MICRO-HITE 350	0 ÷ 520 / 0 ÷ 20	(2+3L) µm (L m-ben)	5452	4495
00730034	SET MICRO-HITE 600	0 ÷ 770 / 0 ÷ 30	(2+3L) µm (L m-ben)	6058	4990
00730035	SET MICRO-HITE 900	0 ÷ 1075 / 0 ÷ 42	(2+3L) µm (L m-ben)	9702	7990
00760163	KEZELŐPULT			971	790

Kiegészítők a TESA magasságmérő készülékekhez

A 00760173 készlet az alábbi tapintófejeket tartalmazza:
00760061/00760060 00760075 / 00760093 / 00760094 /
00760228 / 00760229 / 00760230.

Ezek a tapintófejek elengedhetetlenek speciális mérések esetében, mint például mélység, hornyok, kis furatok, menetek, stb. mérésénél.



00760173

€
839



Nagyon kis furatok (~1 mm átmérőjű) precíziós interaxiális mérése MICRO-HITE-tal és a táblázatban jelzett kiegészítővel

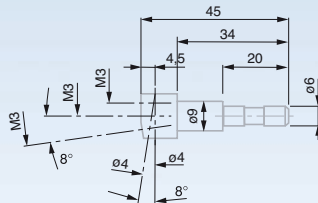

00760177

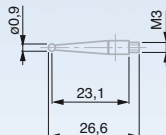

00760180

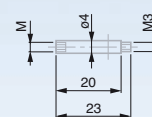

00760184

Rendelési szám	Termék megnevezés	Lista ár €	Akciós ár €
00760177	Tapintó tartó	266	219
00760184	20 mm toldat M3-M3 menettel	45	36
00760180	Golyó tapintócsúcs edzett acélból; átmérő: 0.9 mm	45	36
00760173	8 elemből álló részleges kiegészítő készlet a TESA mérőoszlopokhoz	1016	839



SCS 001



SWISS MADE



Hits

Hordozható érdességmérő készülék TESA RUGOSURF 20 Robosztus és könnyen használható



€
1590

- Mérési tartomány Z tengely irányban 400 μm
- Nagyon robusztus fém ötvözet ház
- IP67 membrán billentyűzet
- a 15 leggyakoribb érdességi paraméter
- 2" LCD kijelző
- Érdességi paraméterek és érdesség profil minden mérés után
- Profil anyaghányad görbéje (BAC), amplitúdó eloszlás görbe (ADC)
- Szabványok: ISO 4287, JIS B0601 DIN/ISO 12085 (MOTIF vagy CNOMO)
- Könnyen kezelhető – csak egy navigációs menü szint

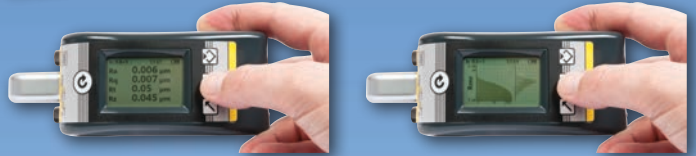

Ra, Rq, Rt, Rz, Rc, Rsm, Rmr, Pt, Pmr; Rmax; RPC, PPC; R, Rx, AR

€
565



RUGOSOFT szoftver



100 mm hosszú tapintócsúcs toldattal



Tartozékok: tapintócsúcs, érdességi etalon, tapintó védő, univerzális rögzítő pecsek (átmérő: 8 mm), használati utasítás valamint egy hasznos hordtáska

Rendelési szám	Termék megnevezés	Mérési tartomány mm	Felbontás mm	Max. megengedett hibahatár μm	Lista ár €	Akciós ár €
06930013	TESA RUGOSURF 20 hordozható érdességmérő készülék, üzemi körülményekhez Z = $\pm 200 \mu\text{m}$ (± 0.0079 inch) X= 16 mm (0.63 inch)	400 μm (0.0157 inch) Z tengely mentén, 16 mm (0.63 inch) X tengely mentén	0,001 μm	ISO 3274, 1 osztálynak megfelelő	1995	1590
06960034	RUGOSOFT szoftver + hardverkulcs RUGOSOFT 20 és 10G-hez				702	565
04760099	RUGOSOFT 20 PC kábel				21	-

Register your TESA product and enter into a draw to win an iPad Mini or TESA instruments!*

*Contest runs from September 1st until November 28th 2014 according to the General Terms and Conditions of participation set out under <http://www.tesagroup.com/media/325534/GTC-TESA-Hits-contest.pdf>. Employees of Hexagon Group and competing companies, as well as participants under 18 years are not eligible to participate.



<http://go.tesagroup.com/HitsPrizeDraw>

Módosítás joga fenntartva – 10022.084.1407 – Version 31

TESA SA Switzerland

Bugnon 38
CH-1020 Renens
Vente Suisse
Tél. +41 (0)21 633 16 00
Fax +41 (0)21 633 17 57
tesa-ventech@hexagonmetrology.com

TESA FRANCE SAS

4 rue Antoine Lavoisier
Pôle Lavoisier – Bâtiment A
F-54300 Moncel-lès-Lunéville
Tél. +33 (0)3 83 76 83 76
Fax +33 (0)3 83 74 13 16
tesa-france@hexagonmetrology.com

TESA Technology Deutschland GmbH

Netzstraße 32
D-71638 Ludwigsburg
Tél. +49 (0)7141 8747 0
Fax +49 (0)7141 8747 88
tesa-de@hexagonmetrology.com

TESA Technology UK Ltd.

Metrology House
Halesfield 13
Telford, Shrops. TF7 4PL
Tél. +44 1952 681 349
Fax +44 1952 681 391
tesa-uk@hexagonmetrology.com

TESA Technology ITALIA s.r.l.

Via Bizzozzero, 118
IT-20032 Cormano (MI)
Tél. +39 02 663 053 69
Fax +39 02 663 090 82
tesa-italia@hexagonmetrology.com

TESA Technology Ibérica

Av. de Vizcaya s/n
Apart. 202
ES-48260 Ermua
Tél. +34 943 170 340
Fax +34 943 172 092
tesa-iberica@hexagonmetrology.com

TESA Benelux

Van Eiderenlaan 1
NL-5581 WJ Waalre
Tél. +31 (0)40 222 06 08
Fax +31 (0)40 222 17 16
tesa-benelux@hexagonmetrology.com

TESA SA – Bugnon 38 – CH-1020 Renens – Switzerland – Tel. +41(0)21 633 16 00 – Fax +41(0)21 635 75 35 – www.tesagroup.com – tesa-info@hexagonmetrology.com